

CLIFFORD
THE SCIENCE OF SECURITY™

1-WAY



**Guia de
proprietario**

**M O D E L O
410.4X**

¡Felicitaciones!

Debemos felicitarlo por la compra del sistema de encendido y seguridad por control remoto de última generación. La lectura de este Manual del Usuario con anterioridad al uso del sistema le ayudará a maximizar el uso de dicho sistema y de sus múltiples funciones. Para mayor información, visite el sitio Web:

www.clifford.com – donde encontrará información general y adicional a este manual. En caso de querer realizar alguna consulta comuníquese con el distribuidor autorizado de Directed o con Directed al 1-800-753-0600. (U.S. Solamente)

Componentes del sistema

Bienvenido a la mejor generación de llave con tecnología de vanguardia con encendido a control remoto. El sistema contiene todo lo que necesita

- Dos controles remoto SuperCode de comprobantes de residencia en vía.(p/n 7153X)
- Manual del usuario
- Tarjeta de garantía

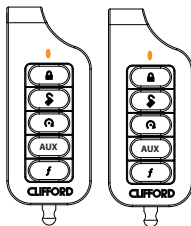

Gubernamentales e información de seguridad



Lea las secciones “*Normativas Gubernamentales*” y “*¡Advertencia! La seguridad primero*” de este manual antes de usar este sistema.

¡Advertencia! El hecho de no tener en cuenta esta información puede ocasionar la muerte, lesiones personales o daños a la propiedad y también puede llevar al uso ilícito del sistema sin respetar su uso previsto.

Su Garantía

El sistema cuenta con garantía. Asegúrese de recibir la tarjeta de registro de garantía y el comprobante de compra por parte del distribuidor que indique que un distribuidor autorizado por Directed instaló el producto. Puede validarla a través de Internet en **www.prodregister.com/directed** o llenar y retornar la tarjeta de registro de la garantía.

Este producto se encuentra cubierto por una o más patentes. Véase la información sobre las patentes en la guía en inglés.

Contenido

Introducción.....	1
Pautas para el uso de este manual.....	1
Control Remoto Información.....	2
Centro de control.....	3
Uso del sistema.....	4
Ejecutar comandos en el sistema.....	4
Activación de comandos.....	4
Tabla de comandos del control remoto.....	5
Comandos Básicos.....	6
Bloqueo.....	6
Desbloqueo.....	6
Encendido remoto.....	6
AUX/ Baúl.....	6
Comandos avanzados (Nivel 1).....	7
Activación silenciosa.....	7
Desactivación silenciosa.....	7
Restablecimiento del tiempo de ejecución.....	7
AUX 1.....	7
Comandos avanzados (Nivel 2).....	8
Valet remoto.....	8
Encendido por temporizador.....	8
AUX 2.....	8
Comandos avanzados (Nivel 3).....	9
Localizador de automóvil.....	9
Encendido inteligente.....	9
AUX 3.....	9
Comandos avanzados (Nivel 4).....	10
Desempañador.....	10
AUX 4.....	10
Configuración del control remoto.....	11
Programmation de télécommande.....	11
Vinculación remota.....	11
Funciones remotas.....	12
Modo manual en caso de emergencia.....	14
Funciones del encendido remoto.....	15
Modo parada en boxes.....	15
Desactivación mediante llave.....	16
Cierre de seguridad del encendido remoto.....	16
Inhabilitación del encendido remoto.....	16
Encendido avanzado.....	17
Encendido en el caso de transmisión manual (Modo MTS).....	19
Modo temporizador turbo.....	20

Anomalías del encendido remoto.....	21
Funciones remotas y del sistema	22
Activación pasiva	22
Reactivación automática	22
Modo Valet.....	23
Ahorro de energía	24
Reinicio rápido.....	24
Selector de automóvil	24
Opciones de expansión del sistema	25
Reconocimiento de propietario.....	25
Cierre de cortesía	25
Desbloqueo prioritario de la puerta del conductor	26
Información sobre la batería	26
Alertas de batería baja	26
Reemplazo de batería	27
Disposición de la batería.....	28
Glosario de términos	29
Normativas Gubernamentales.....	30
¡Advertencia! La seguridad primero.....	31
Instalación	31
Apto para el encendido remoto.....	31
Vehículos con transmisión manual.....	32
Interferencia.....	34
Resistencia al agua/calor	34
Garantía Limitada De Por Vida Para El Consumidor	35

Introducción

Pautas para el uso de este manual

Las acciones específicas (en negrita) y las convenciones de estilo se usan constantemente a lo largo de este manual y se detallan a continuación:

- **Presionar:** Implica oprimir y soltar un botón.
- **Mantener:** Se usa después de la acción Presionar cuando es necesario mantener un botón en posición durante un período extendido de tiempo, por lo general, durante varios segundos.
- Las palabras en *itálica* designan subtítulos de secciones en este manual y que se pueden ubicar en el índice.
- Un asterisco (*) usado luego de una palabra o frase implica que se pueden encontrar detalles adicionales en secciones relacionadas, que con frecuencia se mencionan al pie de la página o al final de la sección.

Control Remoto Información

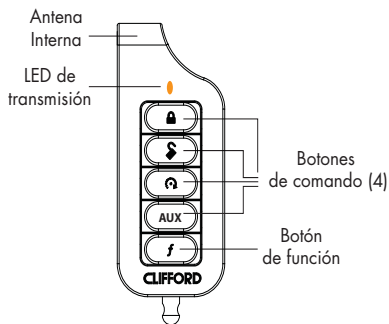

Función	Descripción
Antena interna	Se usa para la transmisión de información
LED de transmisión	Activo cuando transmite información
Botones de comando (4)	Aplicación de los comandos de activación, desactivación, canal auxiliar y encendido remoto
Botón de función	Se usa para tener acceso a niveles de funciones para comandos, menús de configuración para programación y Elección de auto

Centro de control

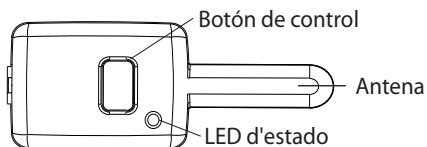

El Centro de control, por lo general, ubicado en la parte superior del parabrisas delantero. Se compone de:

- La antena del sistema integrada al vehículo.
- El LED de estado, indicador visual del estado del sistema.
- El botón de Control que coloca al sistema en Modo valet* y para llevar a cabo la función de Modo manual en caso de emergencia*.

* Consulte la sección "*Funciones remotas y del sistema*" para obtener más detalles.

Uso del sistema

Ejecutar comandos en el sistema

Los comandos, ya sean básicos o avanzados, se usan para activar las funciones del sistema y se llevan a cabo presionando uno de los botones de Comando. Los comandos básicos controlan las funciones de seguridad y de encendido remoto más utilizadas mientras que los Comandos avanzados activan funciones más especializadas.

Las confirmaciones de los comandos Básicos o Avanzados se indican a través de pitidos de sirena y parpadeo de luces de estacionamiento. Las siguientes secciones sobre Comandos básicos y Comandos Avanzados describen la confirmación de cada función.

Activación de comandos

Lleve a cabo comandos Básicos presionando un botón de Comando. Ejecute comandos Avanzados accediendo primero a los Niveles 1 a 4 mediante el botón **f** y luego oprimiendo un botón de Comando mientras se encuentra dentro de un Nivel

Ejemplo de comando avanzado: Activación silenciosa

1. **Presione** el botón **f** una vez para tener acceso al Nivel de función 1; el LED de transmisión parpadea durante 3 segundos
2. **Presione** el botón  mientras el LED de transmisión aún parpadea para ejecutar el comando de Bloqueo silenciosa.
3. El sistema se lock las puertas y las luces de estacionamiento **sin** suena la bocina (si estuviese conectada).*

* La característica opcional del bocinazo del cuerno debe ser conectada..

Tabla de comandos del control remoto

Comandos Básicos		Comandos Avanzados			
Nivel Botón	Acceso directo	f x 1 NIVEL 1	f x 2 NIVEL 2	f x 3 NIVEL 3	f x 4 NIVEL 4
	Bloqueo (Pánico)	Bloqueo silenciosa			
	Desbloqueo	Desbloqueo silenciosa	Valet remoto	Localizador de automóvil	
	Encendido remoto	Restablecimiento del tiempo de ejecución	Encendido por temporizador	Encendido inteligente	Desempañador
AUX	AUX/ Baúl	AUX 1	AUX 2	AUX 3	AUX 4
f	Cambio de la función				

* La característica opcional del bocinazo del cuerno debe ser conectada.

Comandos Básicos

Bloqueo

Presione y libere 

Las puertas se bloquean (si estuviesen conectadas)

Bloquea y modo Pánico

Presione y mantenga 

Se bloquea el sistema, entonces active el pánico. Para que el pánico trabaje, la característica opcional del bocinazo del cuerno debe ser conectada.

Presione el botón  o  para detener la salida.

Desbloqueo

Presione y libere 

Las puertas se desbloquean (si estuviesen conectadas).

Encendido remoto

Presione y libere 

Activa (o si estuviese Activado, desactiva) el encendido remoto. El motor y las luces de estacionamiento se encenderán o el motor y las luces de estacionamiento se apagarán, según sea el caso. Si un problema de configuración del Encendido remoto evita que el motor arranque, las luces de estacionamiento parpadearán de modo tal de identificar un informe de anomalía en el Encendido remoto* para identificar la falla.

AUX/ Baúl

Presione y mantenga **AUX**

El Baúl se abre (si está conectado) cuando se presiona este botón durante 2 segundos.

* La característica opcional del bocinazo del cuerno debe ser conectada.

Comandos avanzados (Nivel 1)

Presione y libere el botón **f** 1 vez. El LED de transmisión se ilumina en grupos de parpadeos individuales para indicar el Nivel 1.

Activación silenciosa

Presione y libere 

Se activa la alarma, las puertas se bloquean (si estuviesen conectadas) y las luces de estacionamiento parpadean una vez.

Desactivación silenciosa

Presione y libere 

Se desactiva la alarma, las puertas se desbloquean (si estuviesen conectadas) y las luces de estacionamiento parpadean dos veces. El Informe de alarma* puede reemplazar la confirmación de la Desactivación silenciosa.

Restablecimiento del tiempo de ejecución

Presione y libere 

Si es necesario más tiempo durante el cual el encendido remoto se encuentre activo, el restablecimiento del tiempo de ejecución reiniciará el contador del tiempo de ejecución a la configuración programada previamente.

Importante: El Encendido remoto debe estar activo para utilizar esta función.

AUX 1

Presione y libere **AUX**

Activa (o si estuviese Activada, desactiva) la salida Aux 1.

* La característica opcional del bocinazo del cuerno debe ser conectada.

Comandos avanzados (Nivel 2)

Presione y libere el botón **f** 2 veces.. El LED de transmisión se ilumina en grupos de parpadeos individuales para indicar el Nivel 2.

Valet remoto

Presione y libere .

Enters (or if On, exits) Valet Mode. The Control Center LED turns on and off accordingly, and prevents doors from locking passively.

Encendido por temporizador*

Presione y libere .

Activa (o si estuviese Activo, desactiva) el Modo temporizador. Las luces de estacionamiento parpadean rápidamente cuatro veces para confirmar la activación y lentamente cuatro veces para confirmar la desactivación

Importante

El sistema debe estar activo o sino el Encendido por temporizador no arrancará el motor..

AUX 2

Presione y libere **AUX**

Activa (o si estuviese Activada, desactiva) la salida Aux 2.

* Consulte las secciones "Encendido avanzado" bajo el título "Funciones del encendido remoto" para obtener más detalles.

Comandos avanzados (Nivel 3)

Presione y libere el botón **f** 3 veces. El LED de transmisión se ilumina en grupos de parpadeos individuales para indicar el Nivel 3.

Localizador de automóvil

Presione y libere .

La bocina emite un sonido largo y las luces de estacionamiento parpadean durante 10 segundos. El parpadeo de las luces de estacionamiento se detiene si se Bloquea o Desbloquea mientras que el Localizador de automóvil está en funcionamiento.

Encendido inteligente*

Presione y libere .

Activa (o si estuviese Activado, desactiva) el Encendido Inteligente. Las luces de estacionamiento parpadean rápidamente cinco veces para confirmar la activación y lentamente cinco veces para confirmar la desactivación.

Importante

El sistema debe estar Bloqueado o sino el Encendido Inteligente no arrancará el motor..

AUX 3

Presione y libere **AUX**.

Activa (o si estuviese Activada, desactiva) la salida Aux 3. Un distribuidor autorizado de Directed debe instalar y activar esta función.

* Consulte la sección "Funciones del encendido remoto" para obtener más detalles.

Comandos avanzados (Nivel 4)

Presione y libere el botón **f** 4 veces. El LED de transmisión se ilumina en grupos de parpadeos individuales para indicar el Nivel 4

Desempañador*

Presione y libere 

Activa el circuito del Desempañador del vehículo (o si estuviese conectado) cuando se activa el Encendido remoto y las luces de estacionamiento parpadean 3 veces. Para una mayor comodidad, el circuito del Desempañador también se activará automáticamente 10 segundos luego del encendido remoto si la temperatura se encuentra por debajo de los 12.7°C (55°F).

Importante El Encendido remoto debe estar activo para utilizar esta función.

AUX 4

Presione y libere **AUX**

Activa (o si estuviese Activada, desactiva) la salida Aux 4.

* Un distribuidor autorizado de Directed debe instalar y activar esta función.

Configuración del control remoto

El control remoto posee funciones que pueden configurarse conforme a las preferencias personales del usuario. Las siguientes instrucciones lo guiarán a través de las opciones de programación disponibles para ambos controles remotos.

Programmation de télécommande

Ingrese a programación, presione y mantenga el botón **f** presionado durante 8 segundos, el LED de transmisión se enciende para indicar que se accedió al Menú principal.

Para salir de programación o retornar al menú anterior, presione y libere el botón **f**. Cuando se sale de programación, el LED de transmisión se apaga.

Vinculación remota

Las siguientes instrucciones lo guiarán a través de la función de vinculación remota.



Prepare el sistema del vehículo para su vinculación::

1. Abra al menos una de las puertas del vehículo.
2. Gire la llave de encendido a la posición ON (Puesta en marcha).
3. Dentro de los 5 segundos, presione y libere 1 vez el botón de Control en el Centro de control.
4. Dentro de los 5 segundos, presione y mantenga el botón de Control presionado. El LED de estado parpadeará una vez y la sirena emitirá un pitido para confirmar que el sistema se encuentra listo para la vinculación remota
5. **Suelte** el botón de Control y siga con el siguiente paso

La vinculación no se llevará a cabo si:

- El siguiente paso 7 no se ejecuta dentro de los 60 segundos
- Las puertas están cerradas
- La llave de encendido se encuentra en la posición off (apagado)



Prepare el control remoto para la vinculación:

6. Ingrese a programación para acceder al Menú principal
7. **Presione** y mantenga el botón  presionado durante 1 segundo, 3 parpadeos del LED de transmisión indicarán que el control remoto se encuentra listo para su vinculación.
8. **Presione** el botón .

La bocina sonará para confirmar que el sistema reconoció al control remoto.

Funciones remotas

Desde el menú principal, presione el botón  para acceder a las funciones de operación remota, 2 parpadeos del LED de transmisión indicarán que se accedió al menú de funciones remotas. **Presione** los botones detallados en las tablas a continuación para configurar las opciones de las funciones.

Función	Presione el siguiente botón	Un parpadeo	Parpadeo doble
Bloqueo del teclado		Automático	Apagado*
No se asignó función		No se asignó función	No se asignó función
Auto 2		Auto 2 activado	Auto 2 desactivado

* Indica configuración por defecto.

Bloqueo del teclado

Opciones: Apagado, Automático

Cuando se encuentra Apagado, no bloquea el teclado y siempre se ejecutan comandos al presionar los botones. Cuando se coloca en Automático, los botones del control remoto se bloquean si pasaron más de 20 segundos desde que se oprimió por última vez un botón a fin de evitar operaciones involuntarias. Para desbloquear los botones, presione el botón **f** seguido del botón .

Importante

Cuando se bloquea el Teclado, puede parecer que el control remoto no funciona. No transmitirá ningún comando ni se iluminará el LED de transmisión y necesita desbloquearse para reanudar su operación normal.

Auto 2

Opciones: Desactivado, Activado

Los controles remotos pueden comandar dos sistemas en forma independiente. Cuando se configura en Desactivado, la función Selector de auto no se encuentra disponible. Cuando se configura en Activado, la función Selector de auto está disponible. Diríjase a la sección Selector de auto (bajo el título *Funciones remotas y del sistema*) para obtener detalles sobre el uso de un control remoto con 2 sistemas.

Modo manual en caso de emergencia

El siguiente procedimiento desactiva el sistema cuando no se cuenta con un control remoto programado disponible

Nombre de pressions _____

1. **Coloque** el encendido en la posición On (Puesta en marcha).
2. **Presione** el botón de Control del Centro de control la cantidad de veces que sea necesario (por defecto es una sola vez).
3. Luego de algunos segundos, la bocina se desactiva y así como las luces se apagan.

Importante:

Como precaución, si se encuentra programado para Activación pasiva o Reactivación automática, el sistema debe colocarse en modo Valet hasta que se consiga un control remoto.

Funciones del encendido remoto

Modo parada en boxes

Para salir del vehículo con el motor en marcha.

El sistema mantiene el motor en marcha durante recorridos cortos hasta la casa o tienda. Para ejecutar el Modo parada en boxes:

1. Con el motor en marcha, coloque el freno de estacionamiento y suelte el pedal del freno.
2. Presione el botón , las luces de estacionamiento se encenderán para indicar que el encendido remoto está activo.
3. Gire la llave de encendido hasta la posición de apagado y quítela del encendido, el motor continuará en marcha durante el tiempo programado.
4. Salga del vehículo y active el sistema.

Importante

En el caso de querer aplicar el Modo parada en boxes en vehículos de transmisión manual, siga las instrucciones en la sección *“Encendido en el caso de transmisión manual (Modo MTS)”*, por sus siglas en inglés)

Desactivación mediante llave

El sistema mantiene el motor en marcha hasta que el vehículo esté preparado para circular. Para ejecutar la Desactivación por parte del conductor.

1. **Desactive** el sistema y luego **ingrese** al vehículo, no presione el pedal del freno.
2. **Inserte** la llave, **gírela** a la posición de puesta en marcha y luego pise el pedal del freno, el encendido remoto se apaga de esa forma.
3. Las luces del vehículo se apagan para indicar que el encendido remoto se desactivó.
4. El vehículo está listo para que usted lo conduzca.

Cierre de seguridad del encendido remoto

El cierre de seguridad del encendido remoto asegura que las puertas estén bloqueadas cuando el motor está en marcha y luego, aún cuando estén desbloqueadas y el encendido remoto esté activo. El bloqueo de puertas puede necesitar repuestos adicionales y mano de obra.

Inhabilitación del encendido remoto

El encendido remoto puede inhabilitarse moviendo el Interruptor de palanca a la posición de Apagado. Si se intenta activar el encendido remoto mientras está apagado, el motor no arrancará.

(Consulte la sección *"Anomalías del encendido remoto"* bajo el título *"Funciones del encendido remoto"* Mueva el interruptor nuevamente a la posición de Encendido para reanudar el funcionamiento normal

Encendido avanzado

Las funciones de Encendido avanzado; el Encendido por temporizador y el Encendido inteligente ponen en marcha el motor en forma automática para mantener la carga de la batería o contrarrestar el frío extremo cuando el vehículo se encontró estacionado durante un largo período de tiempo.

Precauciones a tomar en el caso de uso de las funciones de Encendido avanzado:

- Estacione el vehículo en un área bien ventilada lejos de ventanas y puertas que se dirijan a espacios habitados.
- Active y Cierre el vehículo, el motor no se pondrá en marcha a menos que las puertas esté bloqueadas.
- Sólo una función de Encendido avanzado se puede habilitar en cualquier momento determinado.
- En el caso de vehículos de transmisión manual, se debe habilitar el modo MTS antes de activar el Modo por temporizador o el Encendido inteligente.

Funcionamiento del Encendido por temporizador

La activación inicia un temporizador de cuenta regresiva tal como lo configuró el instalador (por defecto 3 horas). Cuando el temporizador llega a cero se pone en marcha el motor. Cuando el tiempo de ejecución del Encendido remoto expira, el motor se apaga y el temporizador de cuenta regresiva vuelve a iniciarse. Esto se repetirá todas las veces que haya configurado el instalador (por defecto 6 encendidos). Se sale del Encendido por temporizador luego del último encendido.

Funcionamiento del Encendido inteligente

El Encendido inteligente usa las configuraciones para el Encendido por temporizador además de la temperatura y el nivel de la batería para poner el marcha el motor en forma automática. La activación inicia el temporizador de cuenta regresiva. Cuando el temporizador llega a cero, se verifica la temperatura del interior del vehículo y el nivel de la batería y, si la Temperatura se encuentra por encima de los 37.8°C (100°F), por debajo de los -17.8°C (0°F), o el nivel de la batería es menor a 10.5 voltios, arrancará el motor. Cuando el tiempo de ejecución del Encendido remoto expira, el motor se apaga y el temporizador de cuenta regresiva vuelve a iniciarse. Se sale del Encendido inteligente luego del último encendido.

Importante

Un distribuidor autorizado de Directed puede modificar el umbral de la temperatura y del nivel de la batería si se desea incrementarlo o disminuirlo.

Encendido en el caso de transmisión manual (Modo MTS)

Cuando se instala en un vehículo con transmisión manual, el sistema necesita que el modo MTS se aplique adecuadamente al estacionar. Si el modo MTS no se configura adecuadamente o se desactiva luego de su configuración apropiada, el sistema no arrancará el motor.

1. Con el motor en marcha, coloque el freno de estacionamiento y deje el motor andando. En el caso de modo Parada en boxes o de Temporizador turbo (dejar el motor en marcha luego de la activación) **abra** la puerta del conductor.
2. Suelte el pedal del freno (si se presionó durante el Paso 1) o **presione** y suelte el pedal del freno en cualquier momento. Mientras el motor está en marcha, no existe límite de tiempo para llevar a cabo este paso.
3. Dentro de los 20 segundos después de soltar el pedal del freno, **presione** cualquier botón de comando en el control remoto, luego de 20 segundos vuelva al Paso 2 (en el caso del modo Temporizador turbo, oprima el botón de activación que se encuentra en el tablero de instrumentos (opcional) o envíe el comando modo Temporizador).
4. Las luces estacionamiento parpadean 5 veces para confirmar la habilitación del modo MTS y el encendido remoto activa la llave de encendido.
5. **Gire** la llave de encendido a la posición de Off (apagado) y quítela del interruptor de encendido, el motor continúa en marcha.
6. **Salga** del vehículo, **cierre** todas las puertas y **active** el sistema.
7. El motor se apaga. Si la puerta se abre en el Paso 1 el motor continúa en marcha.

Modo temporizador turbo

El sistema mantiene el motor en marcha durante el tiempo de ejecución del Temporizador turbo y puede activarse a través del control remoto o del botón de activación en el tablero de instrumentos (opcional).

1. Con el motor en marcha, coloque el freno de estacionamiento.
2. Oprima el botón de activación en el tablero de instrumentos (opcional) o ejecute el comando de modo Temporizador.
3. Las luces de estacionamiento se prenden y el encendido remoto activa la llave de encendido.
4. Gire la llave de encendido hasta la posición Off (apagado) y quítela del interruptor de encendido, el motor continuará en marcha.
5. Salga del vehículo, cierre todas las puertas y active el sistema.
6. El motor continúa en marcha durante el tiempo de ejecución del modo Turbo.

Importante:	Un distribuidor autorizado de Directed debe activar el Temporizador turbo.
--------------------	--

Anomalías del encendido remoto

Para seguridad del usuario, el sistema debe configurarse adecuadamente, de lo contrario, el encendido remoto no se activará. Cualquier problema de configuración puede generar una Anomalía del encendido remoto. Consulte la siguiente table para obtener información sobre el tipo de comando y los parpadeos de las luces de estacionamiento que identificarán el problema de configuración y su solución.

Parpadeos *	Posible anomalía	Solución
5	Freno activo	suelte el pedal del freno
6	Capó abierto	Cierre el capó
7	Luego de ejecutar el comando de Encendido remoto - no se habilita el MTS Luego de ejecutar el comando de Encendido por temporizador o Encendido inteligente	Active el modo MTS Compruebe todas las soluciones
8	Interruptor de palanca en posición off (apagado)	Coloque el interruptor de palanca en posición on (encendido)

* Hace referencia al número de parpadeos de las luces de estacionamiento .

Funciones remotas y del sistema

Activación pasiva*

Estacione y salga del vehículo; luego de cerrar las puertas comienza la cuenta regresiva de la Activación pasiva. El LED parpadea rápidamente y luego de los 20 segundos la sirena emite pitidos una vez. A los 30 segundos, el sistema se activa automáticamente.

Puede volver a ingresar al vehículo o abrir el baúl para cargar o descargar elementos en cualquier momento antes de la activación del sistema y, luego de cerrar el vehículo, el armado pasivo se reanuda.

Para estar seguro en caso de una desactivación accidental, si no se abre una puerta dentro de los 30 segundos, el sistema se reactiva automáticamente y bloquea las puertas.

Reactivación automática*

La reactivación automática asegura que el vehículo permanezca protegido si no se ingresa al mismo luego de la desactivación a través del control remoto. Luego de desactivar con el control remoto, la alarma se reactiva automáticamente (y bloquea las puertas si se programa así) luego de 30 segundos. Abra cualquier punto de entrada para detener la reactivación hasta la próxima desactivación mediante el control remoto.

Omisión puntual**

Coloque la llave de encendido en la posición On (Puesta en marcha) durante tres segundos y luego en la posición Off (apagado). La sirena emite un solo pitido para confirmar la habilitación de la omisión puntual.

La omisión puntual se puede usar para omitir provisoriamente la función de Activación pasiva durante un ciclo. También omite el cierre de confort y las salidas de canales auxiliares cuya activación se programa al momento de la activación de la alarma. Luego de la próxima desactivación, todas las funciones retornan a lo normal

* Un distribuidor autorizado de Directed debe activar estas funciones.

Modo Valet

Se puede ingresar y salir del modo Valet ejecutando los comandos de Valet remoto o en forma manual usando la llave del vehículo y el botón de control.

Use los siguientes pasos para ingresar y salir del modo Valet en forma manual:

1. **Coloque** la llave encendido en la posición On (puesta en marcha) y luego en Off (apagado).
2. **Presione y suelte** el botón de control una sola vez inmediatamente.
3. El LED del centro de control se enciende cuando se ingresa al modo y se apaga cuando se sale del mismo.

Ahorro de energía

A fin de reducir el consumo de energía el LED de estado del centro de control modifica su actividad si el vehículo se encuentra estacionado durante un período extenso de tiempo. Si se encuentra activado, se reduce el parpadeo luego de las 24 horas. Cuando el modo Valet está Encendido, el LED se apaga luego de 1 hora y se reinicia cada vez que la llave de encendido se coloca en la posición de apagado.

Reinicio rápido

Si un mecánico o un ladrón desconecta en algún momento alimentación de energía, el sistema reanudará el estado en el cual estaba al momento de la desconexión, cuando se vuelve a conectar la alimentación.

Selector de automóvil

Primero se debe activar la opción de control remoto Auto 2 (Consulte la sección Configuración del control remoto para activar la opción).

Presione y mantenga el botón **f** presionado durante 3 segundos. El LED parpadea una o dos veces para indicar que el Auto elegido es el 1 o el 2, suelte el botón para asignar el Selector del automóvil o continúe oprimiéndolo para ingresar a programación.

Libere el botón **f**, luego oprima y suelte mientras el LED parpadea para ejecutar el comando Selector de automóvil. Una vez que se selecciona el auto, se puede ejecutar un comando presionando uno de los botones de comando.

Opciones de expansión del sistema

Control de dos vehículos (selector de automóvil)

El control remoto puede controlar sistemas en dos vehículos diferentes salvando la necesidad del uso de varios controles remotos. Esta función también permite configuraciones personalizadas del sistema en cada vehículo que tiene más de un conductor. Consulte la sección *Reconocimiento de propietario* para más información.

Reconocimiento de propietario*

El sistema puede configurarse para reconocer el control remoto al desactivar y modificar las funciones seleccionadas para reflejar las preferencias de los usuarios de los controles remotos. Los ajustes de memoria de la posición del asiento, pitidos de la sirena, activación pasiva, desbloqueo automático de los botones del control remoto, duración de la alarma; todo lo anterior puede personalizarse para cada usuario del control remoto al momento de la instalación.

Cierre de cortesía*

El cierre de cortesía emula girar la llave en el cilindro de la puerta u oprimir el botón de bloqueo de un ingreso sin llave instalado por el fabricante de equipo original. Automáticamente cerrará las ventanas y el techo corredizo de vehículos con este tipo de funciones de comodidad provistos de fábrica.

Desbloqueo prioritario de la puerta del conductor

La función de desbloqueo de puerta puede configurarse para simular el estilo de fábrica de desbloqueo del lado del conductor para una seguridad adicional durante la desactivación.

* Un distribuidor autorizado de Directed debe activar estas funciones.

Información sobre la batería

Los controles remotos se alimentan a través de una batería de celda en forma de moneda (CR-2032) que puede adquirirse en la mayoría de las tiendas minoristas. Cuando la batería comienza a debilitarse, se reducirá el rango de operación. La información y advertencias que se detallan en esta sección pueden ayudarle a maximizar la vida útil y uso de la batería lo cual le otorgará varios años de funcionamiento sin problemas.

Alertas de batería baja

Cuando se desactiva el sistema utilizando un control remoto con batería baja, la sirena emitirá un pitido adicional como alerta. Si se cancelaron los pitidos de confirmación, el sistema aún emitirá un pitido de alerta al desactivarse.

Reemplazo de batería

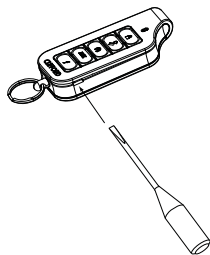

1. Utilice un destornillador de cabeza plana, insértelo en la ranura ubicada en la parte inferior del tablero y con cuidado haga palanca de modo que se abra la parte delantera de la unidad.

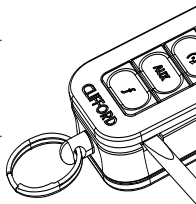

2. Gire la parte delantera y la placa del circuito de la unidad, quite la batería del sujetador y sustituya.

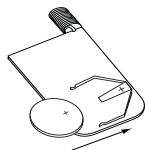

Importante:

Verifique que la polaridad de la batería sea la correcta al llevar a cabo el reemplazo.

3. Con la parte delantera y la placa del circuito todavía girados, coloque la porción trasera de la unidad sobre ambas partes, vuelva a posicionar todas las piezas y una a presión.

Disposición de la batería



Directed Electronics se preocupa por el medioambiente. Si necesita desechar la batería, hágalo conforme a los requisitos de su municipio con respecto a la disposición de baterías o retórnela a Directed Electronics a la siguiente dirección: One Viper way, Vista, CA 92081 (los gastos de envío o manipulación son responsabilidad absoluta del propietario/remitente y no serán abonados por Directed Electronics)

Glosario de términos

Terminología del documento

Módulo de control	El “cerebro” del sistema. Con frecuencia se encuentra por debajo del tablero de instrumentos del vehículo. Consiste en un microprocesador que supervisa a su vehículo y controla todas las funciones del sistema.
Control remoto	Un control remoto portátil que ejecuta las diversas funciones del sistema.
Centro de control	El centro de control contiene la antena de radiofrecuencia del sistema, el botón de control y el LED de Estado. Para un alcance máximo del control remoto, el Centro de control se ubica, por lo general, en la parte superior del parabrisas, centrado cerca del espejo retrovisor.
LED de Estado	Una luz que indica el estado del sistema. Se encuentra en el Centro de control del sistema.
Botón de control	Un pequeño pulsador ubicado en el Centro de control del sistema. Se usa para tomar control manual (desactivar) la alarma cuando no se tiene disponible un control remoto o para salir del Modo Valet.

Normativas Gubernamentales

Este dispositivo cumple con la Sección 15 de las normas FCC. Su funcionamiento está sujeto a las siguientes dos condiciones: (1) Este dispositivo no podrá causar interferencia nociva, y (2) Este dispositivo debe aceptar cualquier interferencia recibida, incluso interferencias que podrían causar un funcionamiento no deseado.

Se analizó este equipo y se determinó que cumple con los límites de un dispositivo digital clase B, conforme a la sección 15 de las Normas FCC. Estas limitaciones se disponen para proporcionar protección razonable contra interferencia nociva en una instalación residencial. Este equipo genera y puede irradiar energía de radiofrecuencia, y si no se instala y utiliza conforme al manual de instrucciones, puede causar interferencia nociva en las radiocomunicaciones. Sin embargo, no existe garantía de que no tenga lugar alguna interferencia en una instalación en particular. Si este equipo genera interferencia nociva a radio o televisión, lo cual puede determinarse APAGANDO y ENCENDIENDO el equipo, se recomienda al usuario que trate de corregir la interferencia a través de uno a varias de las siguientes medidas:

- Volver a orientar o ubicar la antena receptora.
- Aumentar la distancia entre el equipo y el receptor.
- Conectar al equipo a un enchufe que pertenezca a un circuito diferente al cual el receptor esté conectado.
- Consulte al distribuidor o un técnico con experiencia en radio/TV para obtener ayuda.

Este dispositivo observa las Especificaciones normativas de radio de Industry Canada RSS 210. Su uso se autoriza sólo si no interfiere ni genera protección; en otras palabras, este dispositivo no debe usarse si se determina que causa interferencia nociva a los servicios autorizados por IC. Asimismo, el usuario de este dispositivo debe aceptar que reciba cualquier radio interferencia, incluso si esta interferencia podría afectar el funcionamiento del dispositivo.

¡ADVERTENCIA! Los cambios o modificaciones no aprobadas expresamente por la parte normativa responsable podría anular el derecho del usuario a operar este dispositivo.

¡Advertencia! La seguridad primero



Lea las siguientes advertencias de seguridad antes de continuar. El uso inadecuado del producto podría ser peligroso o ilegal.

Instalación

Debido a la complejidad de este sistema, sólo un distribuidor autorizado por Directed puede llevar a cabo la instalación de este producto. En caso de querer realizar alguna consulta comuníquese con el distribuidor autorizado de Directed o con Directed al **1-800-753-0600**.

Apto para el encendido remoto

Cuando se instala adecuadamente, este sistema puede poner en marcha un vehículo a través de una señal de comando desde un transmisor de control remoto. Por lo tanto, nunca opere el sistema en un área cerrada o parcialmente cerrada sin ventilación (como por ejemplo, una cochera). Cuando estacione en un área cerrada o parcialmente cerrada o cuando realice un mantenimiento a su vehículo, se debe deshabilitar el sistema de encendido remoto a través de la rueda del menú instalada. Es responsabilidad exclusiva del usuario manejar con propiedad y mantener fuera del alcance de los niños todos los transmisores de control remoto para asegurarse de que el sistema no encienda el vehículo de forma remota involuntariamente. **EL USUARIO DEBE INSTALAR UN DETECTOR DE MONÓXIDO DE CARBONO DENTRO O ALREDEDOR DEL ÁREA HABITADA CERCA DEL VEHÍCULO. TODAS LAS PUERTAS QUE SE DIRIJAN DESDE ÁREAS HABITADAS ADYACENTES AL ÁREA DE ESTACIONAMIENTO DEL VEHÍCULO YA SEA CERRADA O PARCIALMENTE CERRADA DEBEN PERMANECER CERRADAS EN TODO MOMENTO.** Estos cuidados son responsabilidad exclusiva del usuario.

Vehículos con transmisión manual

Los dispositivos de encendido remoto en vehículos con transmisión manual funcionan de forma diferente que aquellos en vehículos con transmisión automática ya que debe dejar su automóvil en punto muerto. Debe leer este Manual del usuario para familiarizarse con los procedimientos adecuados con respecto a los dispositivos de encendido en vehículos con transmisión manual. En caso de querer realizar alguna consulta comuníquese con el distribuidor autorizado de Directed o con Directed al **1-800-753-0600**.

Antes de realizar el encendido remoto en un vehículo con transmisión manual, asegúrese de:

- Dejar el vehículo en punto muerto y asegurarse de que nadie se encuentre parado delante o detrás del vehículo.
- Sólo realice el encendido sobre una superficie lisa.
- Tenga el freno de estacionamiento completamente colocado

¡ADVERTENCIA! Es responsabilidad del usuario asegurarse de que el freno de estacionamiento/de emergencia funcionen adecuadamente. No prestar atención a este hecho puede genera lesiones personales o daños materiales. Recomendamos que el usuario haga inspeccionar y austar el sistema de frenado de estacionamiento/de emergencia por un taller calificado al menos dos veces al año.

El uso de este producto de una manera contraria al modo previsto de funcionamiento puede general daños materiales, lesiones personales o la muerte.

(1) Nunca aplique el encendido remoto del vehículo si está en cambio, y (2) Nunca encienda en forma remota un vehículo con las llaves en el encendido. El usuario también deben hacer verificar la función de seguridad del punto muerto del vehículo regularmente, en cuyo caso el vehículo no debe encenderse en forma remota mientras está en cambio. Esta inspección debe llevarla a cabo un distribuidor autorizado por Directed conforme a la Verificación de

seguridad detallada en el manual de instalación del producto. Si el vehículo arranca el cambio, detenga la operación de encendido remoto inmediatamente y consulte con el distribuidor de Directed para solucionar el problema.

Luego de instalar el módulo de encendido remoto, comuníquese con el distribuidor autorizado para que comprueben que dicho módulo está correcto llevando a cabo la Verificación de seguridad detallada en el manual de instalación del producto. Si el vehículo se enciende mientras se lleva a cabo la prueba del Circuito de apagado de seguridad en punto muerto, no se instaló la unidad de encendido remoto de forma adecuada. Se debe quitar el módulo de encendido remoto y el instalador debe volver a instalarlo de modo tal que el vehículo no arranque en cambio. Todas las instalaciones debe llevarlas a cabo un distribuidor autorizado de Directed.

EL FUNCIONAMIENTO DEL MÓDULO DE ENCENDIDO REMOTO CUANDO EL VEHÍCULO ESTÁ EN CAMBIO ES CONTRARIO A SU MODO PREVISTO DE OPERACIÓN. OPERAR EL SISTEMA DE ENCENDIDO REMOTO BAJO ESTAS CONDICIONES PUEDE GENERAR DAÑOS MATERIALES O LESIONES PERSONALES. DEBE DETENER INMEDIATAMENTE EL USO DE LA UNIDAD Y BUSCAR LA ASISTENCIA DE UN DISTRIBUIDOR AUTORIZADO POR DIRECTED PARA QUE REPARE O DESCONECTE EL MÓDULO DE ENCENDIDO REMOTO INSTALADO. DIRECTED NO SERÁ RESPONSABLE NI PAGARÁ LOS COSTOS DE INSTALACIÓN O RE-INSTALACIÓN.

Este producto se encuentra diseñado para vehículos con inyección de gasolina solamente. El uso de este producto en un vehículo con transmisión estándar debe cumplir en forma estricta con este manual.

Este producto no debe instalarse en vehículos convertibles, con techo rígido o rebatible con transmisión manual. La instalación en dichos vehículos puede acarrear un cierto riesgo.

Interferencia

Todos los dispositivos de radiofrecuencia están sujetos a interferencia lo cual podría afectar el rendimiento adecuado.

Mejoras y baterías

Sólo un distribuidor autorizado por debe llevar a cabo mejoras a este producto o la instalación de baterías. No intente llevar a cabo ninguna modificación no autorizada sobre este producto.

Resistencia al agua/calor

Este producto no se encuentra diseñado para ser a prueba de agua o calor. Tome las medidas necesarias para mantener el producto seco y lejos de fuentes de calor. Cualquier daño generado por el agua o calor hará caducar la garantía.

Garantía Limitada De Por Vida Para El Consumidor

Directed Electronics. ("Directed") le promete al comprador original que reparará o reemplazará (a elección de Directed) con un modelo comparable reacondicionado, cualquier unidad de Directed (en lo adelante, la "unidad"), excluyendo, pero sin limitarse a la sirena, los transmisores a remoto y los sensores y accesorios conexos, que demuestre estar defectuosa en cuanto a su mano de obra o materiales bajo un uso razonable durante la vida útil del vehículo, siempre que reúna las siguientes condiciones: La unidad se compró de un comerciante autorizado de Directed; la unidad fue instalada y mantenida profesionalmente por un comerciante autorizado de Directed; un comerciante autorizado de Directed reinstalará la unidad profesionalmente en el vehículo en el cual fue instalada inicialmente, y la unidad se devuelve a Directed, con los gastos de envío pagados por anticipado, junto con una copia legible del comprobante de venta u otra prueba fechada de la compra, con la siguiente información: el nombre, número de teléfono y dirección del consumidor; el nombre, número de teléfono y dirección del comerciante autorizado; una descripción completa del producto, incluidos los accesorios; el año, la marca y el modelo del vehículo; el número de licencia del vehículo y el número de identificación del vehículo. Todo otro componente que no sea la unidad, incluyendo, pero sin limitarse a la sirena, los transmisores a remoto y los sensores y accesorios conexos, conllevan una garantía de un año a partir de la fecha de compra de los mismos. TODO PRODUCTO QUE DIRECTED RECIBA PARA SU REPARACIÓN BAJO LA GARANTÍA QUE NO TENGA PRUEBA DE COMPRA DE UN COMERCIANTE AUTORIZADO, SERÁ RECHAZADO. Esta garantía no es transferible y se cancela automáticamente si: el código de fecha o el número de serie de la unidad ha sido alterado, desfigurado o no existe; la unidad ha sido modificada o utilizada de una manera contraria al propósito deseado; la Unidad ha sido dañada accidentalmente, por el uso inadecuado de la misma, por descuido, servicio incorrecto o instalación inadecuada, o por otras causas que no tengan su origen en algún defecto en sus materiales o mano de obra. Esta garantía no cubre daños a la unidad causados por su instalación o desmontaje. Directed podrá, a su entero juicio, determinar lo que constituye un daño excesivo, y podrá rehusar la devolución de cualquier unidad con daños excesivos.

SEGÚN PROCEDA EN DERECHO, TODAS LAS GARANTÍAS, INCLUYENDO, PERO SIN LIMITARSE A LAS GARANTÍAS EXPRESAS, LAS GARANTÍAS IMPLÍCITAS, LAS GARANTÍAS DE COMERCIABILIDAD Y APTITUD PARA UN FIN O USO EN PARTICULAR, Y LAS GARANTÍAS DE NO VIOLACIÓN DE LA PROPIEDAD INTELECTUAL, ESTÁN EXPRESAMENTE EXCLUIDAS, Y DIRECTED NO ASUME, NI AUTORIZA QUE PERSONA O ENTIDAD ALGUNA ASUMA EN NOMBRE DE ELLA, NINGÚN DEBER, OBLIGACIÓN O RESPONSABILIDAD RELACIONADA CON SUS PRODUCTOS. DIRECTED DENIEGA Y ABSOLUTAMENTE NO ES RESPONSABLE POR CUALESQUIERA ACTOS DE TERCEROS, INCLUIDOS SUS COMERCIANTES O INSTALADORES AUTORIZADOS. LOS SISTEMAS DE SEGURIDAD DE DIRECTED, INCLUSO ESTA UNIDAD, SON UN FACTOR DISUASIVO CONTRA POSIBLES ROBOS. DIRECTED NO ESTÁ OFRECIENDO UNA

GARANTÍA O SEGURO CONTRA VANDALISMO, DAÑO O ROBO DEL AUTOMÓVIL, DE SUS PIEZAS O CONTENIDOS, Y POR LA PRESENTE DIRECTED DENIEGA RESPONSABILIDAD ALGUNA EN LO ABSOLUTO, INCLUYENDO, PERO SIN LIMITARSE A LA RESPONSABILIDAD POR ROBO, DAÑOS, Y/O VANDALISMO. ESTA GARANTÍA NO CUBRE COSTOS DE PERSONAL PARA EL MANTENIMIENTO, DESMONTAJE O REINSTALACIÓN DE LA UNIDAD, NI DAÑOS Y PERJUICIOS EMERGENTES DE NINGUNA CLASE. EN CASO DE ALGUNA RECLAMACIÓN O DISPUTA QUE IMPLIQUE A DIRECTED O A SU FILIAL, EL LUGAR PARA LA RESOLUCIÓN DE LA DISPUTA SERÁ EL CONDADO DE SAN DIEGO EN EL ESTADO DE CALIFORNIA. LAS LEYES ESTATALES DE CALIFORNIA Y LAS LEYES FEDERALES PERTINENTES SERÁN APLICABLES Y GOBERNARÁN LA DISPUTA. LA INDEMNIZACIÓN MÁXIMA BAJO CUALQUIER RECLAMACIÓN CONTRA DIRECTED DEBERÁ LIMITARSE ESTRICTAMENTE AL PRECIO DE COMPRA DE LA UNIDAD DE UN COMERCIANTE AUTORIZADO DE DIRECTED. DIRECTED NO SE RESPONSABILIZARÁ POR DAÑOS NI PERJUICIOS, INCLUYENDO, PERO SIN LIMITARSE A DAÑOS Y PREJUICIOS EMERGENTES, INCIDENTALES, DAÑOS AL VEHÍCULO, DAÑOS POR PÉRDIDA DE TIEMPO, PÉRDIDA DE INGRESOS, PÉRDIDA COMERCIAL, PÉRDIDA DE OPORTUNIDAD ECONÓMICA. Y OTRAS SIMILARES. NO OBSTANTE LO ANTERIOR, EL FABRICANTE OFRECE UNA GARANTÍA LIMITADA PARA REEMPLAZAR O REPARAR EL MÓDULO DE CONTROL, SUJETO A LAS CONDICIONES DESCRITAS ANTERIORMENTE. ESTA GARANTÍA ES INVÁLIDA SI LA UNIDAD NO SE COMPRÓ EN DIRECTED O MEDIANTE UN COMERCIANTE AUTORIZADO DE DIRECTED, O SI LA UNIDAD HA SIDO DAÑADA ACCIDENTALMENTE DEBIDO A UN USO ARBITRARIO DE LA MISMA, POR NEGLIGENCIA, CASO FORTUITO, ABANDONO, SERVICIO INAPROPIADO, U OTRAS CAUSAS QUE NO SEAN POR DEFECTO EN LOS MATERIALES O EN LA MANO DE OBRA.

Algunos estados no permiten límites sobre el tiempo de duración de una garantía implícita, o sobre la exclusión o limitación de daños incidentales o emergentes. Esta garantía le otorga derechos legales específicos, y Ud. pudiera también tener otros derechos que varían de un estado a otro.

Esta garantía es válida solamente para la venta de producto(s) dentro de los Estados Unidos de América y en el Canadá. El o los productos vendidos fuera de los Estados Unidos de América o del Canadá, se venden "en el estado en que se encuentran" y no estarán cubiertos por NINGUNA GARANTÍA, expresa o implícita.

Para más detalles relacionados con información sobre la garantía de productos de Directed, favor de visitar la sección de apoyo de Directed en su sitio Web,

www.directed.com

Este producto pudiera estar cubierto por un Plan de Protección Garantizada ("GPP", sus siglas en inglés). Para detalles sobre este Plan, vea a su comerciante autorizado de Directed, o comuníquese con el Servicio de Atención al Cliente de Directed, llamando al **1-800-876-0800**

920-10011-03-2011-06